

**Roof Rack**  
**28827 RB511**

Installation Instruction

**Σχάρα Οροφής**  
**28827 RB511**

Οδηγίες Τοποθέτησης











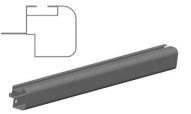

# Roof Rack 28827 RB511

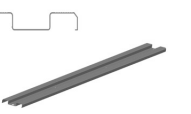
## Installation Instruction

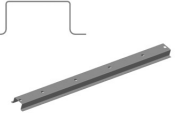
Thanks for purchasing roof rack . It will bring more convenient for your travel. This guide will show info about installation, notice etc. If you have any question or suggestion please do not hesitate to contact us.

**Notice:** Please read the guide carefully before installation and check whether the parts matched the list.

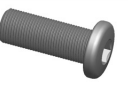
### Part List of Roof Rack RB511:

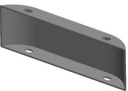
 Front Nether Pipe 1PCS	 Front Upper Pipe 1PCS	 Rear Nether Pipe 1PCS	 Rear Upper Pipe 1PCS	 Base Plate 4PCS
 Left and Right Nether Pipe 2PCS	 Left and Right Upper Pipe 2PCS	 Cross Bar Fixture 2PCS	 Front Plastic Connection Fixing House 2PCS	 Rear Plastic Connection Fixing House 2PCS
 Cross Self Tapping Screw (Φ5X16) 24PCS	 Inner Hexagon Screw (M6X16) 20PCS	 M6 Nut 20PCS	 Flat Washer Bolt 36PCS	 Plastic Bracket 2PCS

# Σχάρα Οροφής 28827 RB511









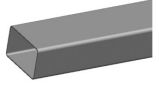

## Οδηγίες Τοποθέτησης

Ευχαριστούμε που επιλέξατε την σχάρα οροφής. Σε αυτό το εγχειρίδιο θα βρείτε οδηγίες τοποθέτησης και συναρμολόγησης. Εάν έχετε οποιαδήποτε ερώτηση ή πρόταση, μην διστάσετε να επικοινωνήσετε μαζί μας.

**Σημείωση:** Διαβάστε προσεκτικά τις οδηγίες πριν από την εγκατάσταση και ελέγξτε αν τα ανταλλακτικά/εξαρτήματα ταιριάζουν με τη λίστα.

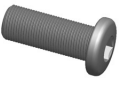
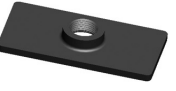
### Λίστα εξαρτημάτων Σχάρας RB511:

### Part List of Roof Bar RB860:

 Square Pipe 2PCS	 Pipe Plug 4PCS	 Pipe Clamp 4PCS	 Bottom Bracket 4PCS	 Screw (M6X50) 4PCS
 Plastic Cap 4PCS	 Nut 4PCS	 Inner Hexagon Screw (M6X10) 8PCS	 Iron Sheet Nut 8PCS	 Flat Washer Bolt 8PCS
 Allen Key 1PCS	 Allen Wrench 1PCS			

### Λίστα περιεχομένων μπάρας RB860:

**Please check and insure all parts are packed in after opening carton box**

**Ελέγξτε και βεβαιωθείτε ότι όλα τα ανταλλακτικά περιλαμβάνονται μέσα στο κουτί**

### Installation of Front Pipe - upper and nether

Assemble the front upper pipe and front nether pipe into plastic connection fixing house, and use the cross self tapping screw and flat washer bolt to fix it. (As shown in pic 1)

Εγκατάσταση του μπροστινού σωλήνα - άνω και κάτω  
Συναρμολογήστε τον μπροστινό άνω σωλήνα και τον μπροστινό κάτω σωλήνα στο πλαστικό περίβλημα στερέωσης σύνδεσης και χρησιμοποιήστε τη βίδα και το επίπεδο μπουλόνι για να το στερεώσετε. (Όπως φαίνεται στην εικ. 1)

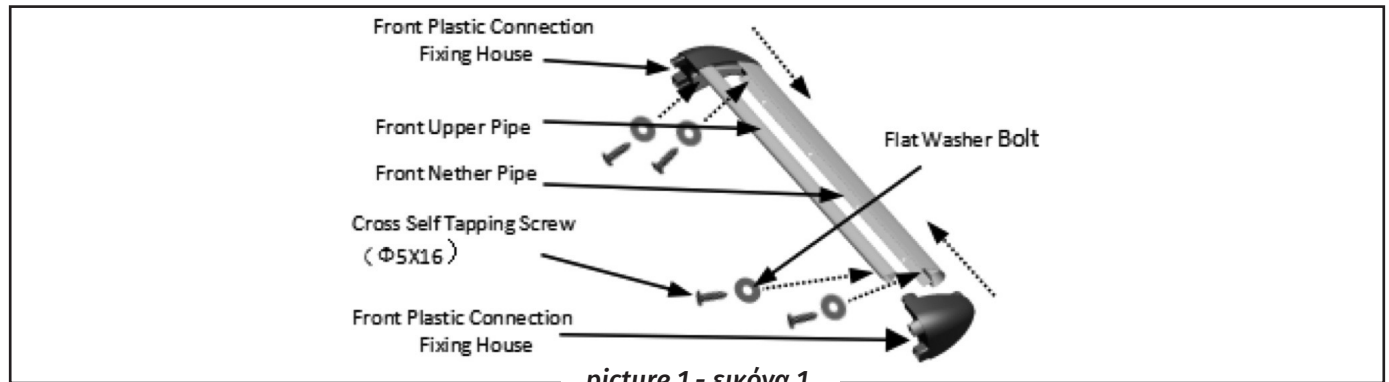

### Installation of Rear Pipe - upper and nether

Assemble the rear upper pipe and rear nether pipe into plastic connection fixing house, and use the cross self tapping screw and flat washer bolt to fix it. (As shown in pic 2)

Εγκατάσταση του πίσω σωλήνα - άνω και κάτω  
Συναρμολογήστε τον πίσω άνω σωλήνα και τον πίσω κάτω σωλήνα με πλαστικό περίβλημα στερέωσης σύνδεσης και χρησιμοποιήστε τη βίδα και το μπουλόνι επίπεδης ροδέλας για να το στερεώσετε. (Όπως φαίνεται στο εικ. 2)

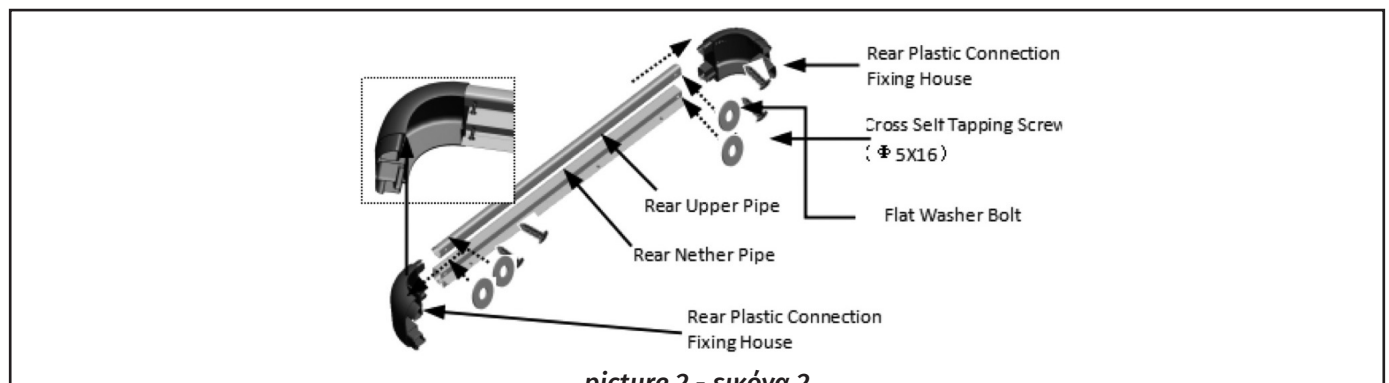

### Installation Steps of Left and Right Pipe - upper and nether

1. Assemble the left and right upper pipe into the other holes of the plastic connection fixing house, and fix them by cross self tapping screw and flat washer bolt.
2. Put the iron sheet nut (male face toward the sky) into the left and right nether pipe. (Ps: 4 pcs be put into both left and right side)
3. Assemble the left and right nether pipe into the rear plastic connection fixing house, and fix them by cross self tapping screw.
4. Assemble plastic bracket into left and right (both upper and nether) pipes and

### Βήματα εγκατάστασης αριστερού και δεξιού σωλήνα - άνω και κάτω

1. Συναρμολογήστε τον αριστερό και τον δεξιό σωλήνα στις τρύπες του πλαστικού συνδέσμου και στερεώστε με τις βίδες.
2. Τοποθετήστε το παξιμάδι (αρσενικό μέρος προς τον ουρανό) στον αριστερό και δεξιό κάτω σωλήνα. (4 τεμάχια τοποθετούνται τόσο στην αριστερή όσο και στη δεξιά πλευρά)
3. Συναρμολογήστε τον αριστερό και τον δεξιό κάτω σωλήνα στο πίσω περίβλημα στερέωσης της πλαστικής σύνδεσης και στερεώστε τους με τις βίδες.
4. Συναρμολογήστε το πλαστικό βραχίονα στους σωλήνες αριστερού και δεξιού (και

fix them by cross self tapping screw. (As shown in pic 3)

άνω και κάτω) και στερεώστε τους με την βίδα. (Όπως φαίνεται στο εικ. 3)

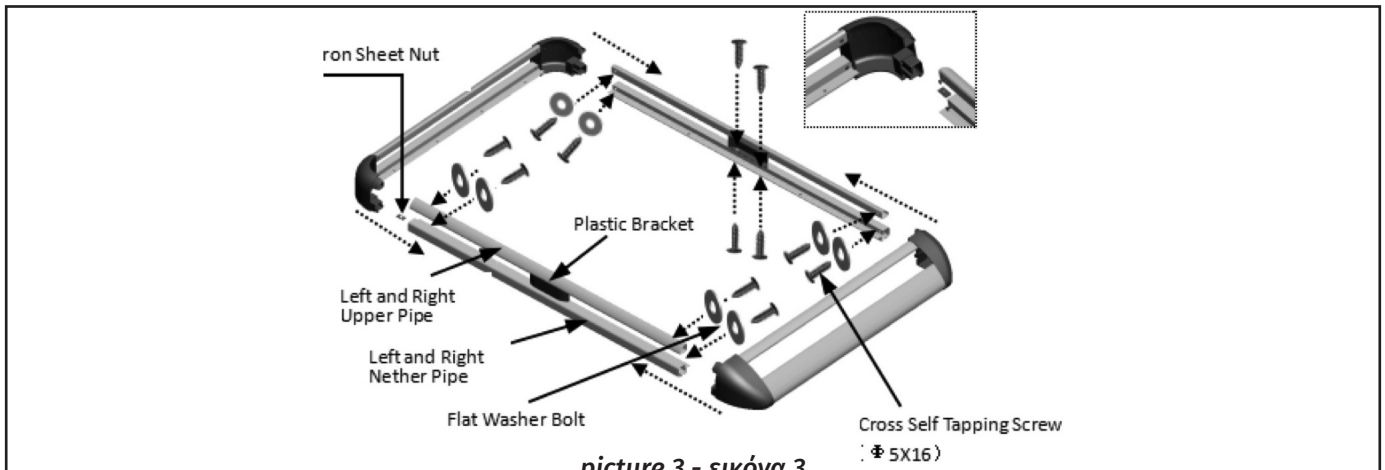

### Installation of Cross Bar Fixture

Assemble cross bar fixture into the main basket, and use the allen wrench for fixing by inner hexagon screw (M6X16), flat washer bolt and nut M6. (As shown in pic 4)

### Βήματα εγκατάστασης Cross Bar Fixture

Συναρμολογήστε τη διασταυρούμενη ράβδο στο κύριο καλάθι και χρησιμοποιήστε το κλειδί άλλεν για στερέωση με την βίδα (M6X16), μπουλόνι επίπεδης ροδέλας και παξιμάδι M6. (Όπως φαίνεται στο εικ. 4)

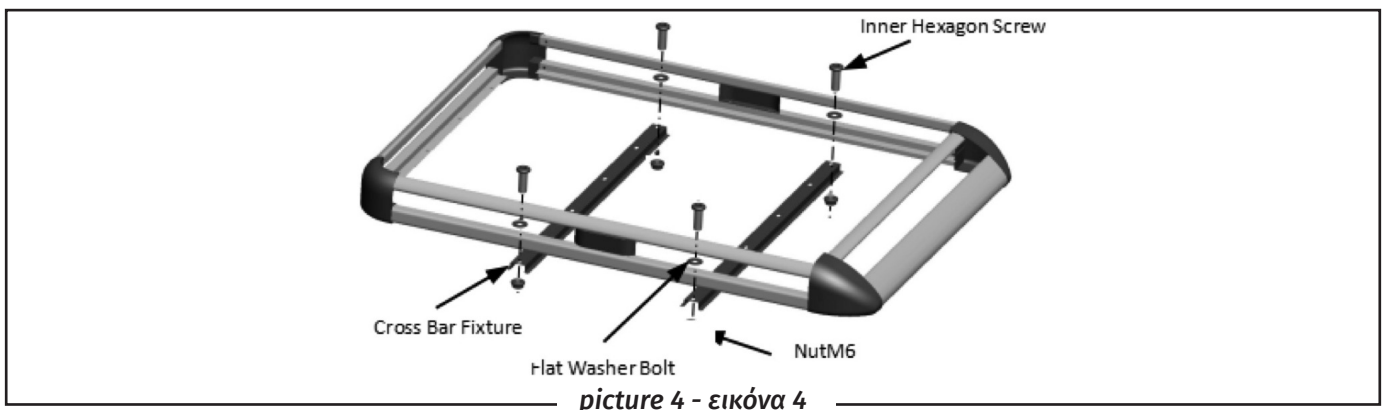

### Putting way of Base Plate

Putting the base plate in the middle of main basket, and be careful to make it oblique when putting inside the basket. (As shown in pic 5)

### Τρόπος τοποθέτησης της πλάκας βάσης

Τοποθετήστε προσεκτικά λοξά την πλάκα βάσης στη μέση του κύριου καλάθιού και μέσα στο καλάθι. (Όπως φαίνεται στο εικ. 5)

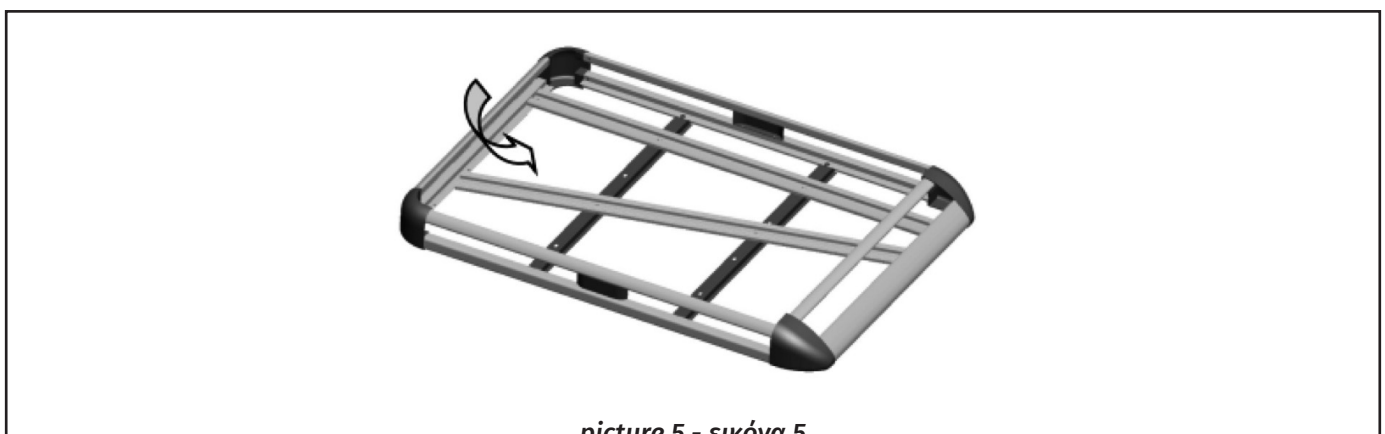

picture 5 - εικόνα 5

### Installation Steps of Base Plate

1. Putting the four pieces of base plate into the right place in the middle of main basket.
2. Use the allen wrench for fixing by flat washer bolt, inner hexagon screw and nut. Follow this required sequence. (As shown in pic 6)

### Βήματα εγκατάστασης της πλάκας βάσης

1. Τοποθετήστε τα τέσσερα κομμάτια της πλάκας βάσης στη σωστή θέση στη μέση του κύριου καλάθιού.
2. Χρησιμοποιήστε το κλειδί άλλεν για στερέωση με επίπεδη βίδα, εσωτερική εξάγωνη βίδα και παξιμάδι. Ακολουθήστε αυτήν την απαιτούμενη ακολουθία. (Όπως φαίνεται στο εικ. 6)

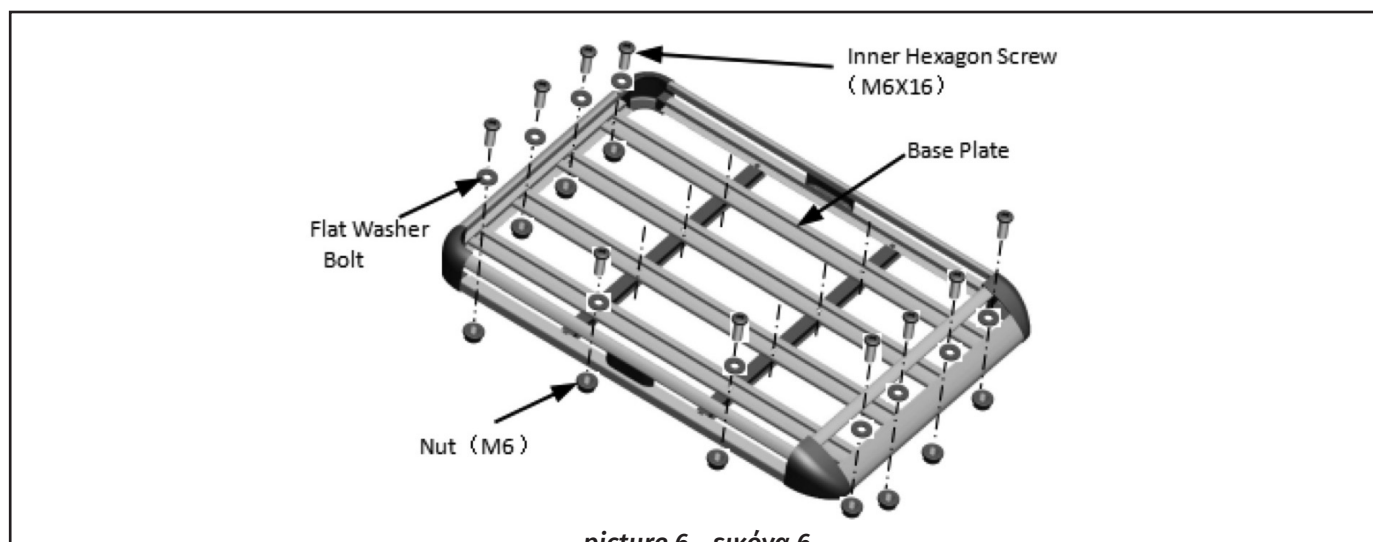

picture 6 - εικόνα 6

### Installation Step One of Bottom Bracket:

1. Move the iron sheet nut which was put into the left and right nether pipe as discussed in Pic 2 to the suitable place.
2. After adjusting the iron sheet nut, assemble the bottom bracket and use the allen wrench to fix them by inner hexagon screw (M6X10), flat washer bolt. (As shown in pic 7)

### Βήμα εγκατάστασης του κάτω βραχίονα

1. Μετακινήστε το παξιμάδι σιδερένιου φύλλου που τοποθετήστε στον αριστερό και δεξιό κάτω σωλήνα, όπως αναφέρεται στο Pic 2, στο κατάλληλο μέρος.
2. Μετά τη ρύθμιση του μεταλλικού παξιμαδιού, συναρμολογήστε τον κάτω βραχίονα και χρησιμοποιήστε το κλειδί άλλεν για να τα στερεώσετε με εσωτερική εξάγωνη βίδα (M6X10), επίπεδο μπουλόνι ροδέλας. (Όπως φαίνεται στο εικ. 7)

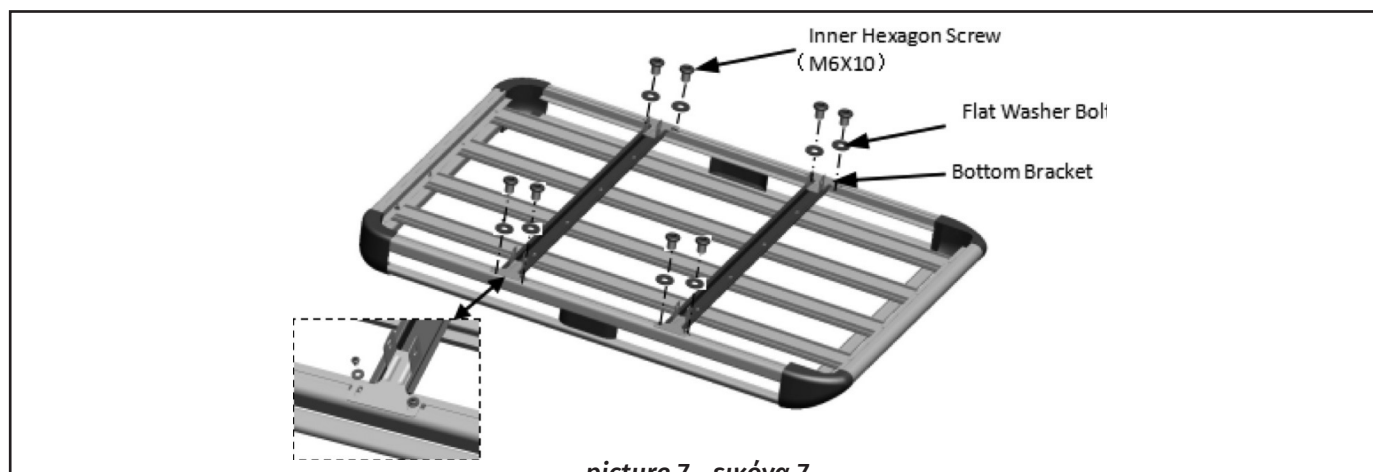

picture 7 - εικόνα 7

### Installation Step Two of Bottom Bracket:

1. Put the assembled roof rack on the cross bar on car.
2. Put the square screw (M6X50) through of oval hole of the bottom bracket, then put into plastic cap and fix by nut M6. Twist the cap and clamp the square cross bar. (As shown in pic 8)

### Βήμα Εγκατάστασης 2 του κάτω βραχίονα

1. Τοποθετήστε τη συναρμολογημένη σχάρα οροφής στη διασταυρούμενη ράβδο στο αυτοκίνητο.
2. Βάλτε την τετράγωνη βίδα (M6X50) μέσω της οβάλ οπής του βραχίονα κάτω και στη συνέχεια τοποθετήστε το πλαστικό καπάκι και στερεώστε με παξιμάδι M6. Περιστρέψτε το καπάκι και σφίξτε την εγκάρσια ράβδο. (Όπως φαίνεται στο εικ. 8)

